

# Дизельные горелки LO280, LO400, LO550

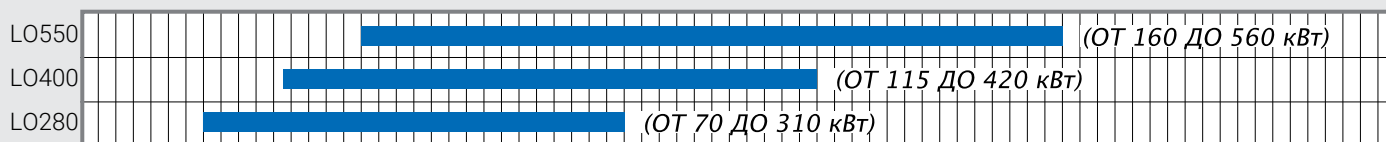

газовые

дизельные

газо-дизельные

мазутные/нефтяные

газо-мазутные/нефтяные

тех. особенности

Тип	Модель	Мощность кВт		Электрическое питание	Двигатель вентилятора кВт	Двигатель насоса кВт
		мин.	макс.			
LO280	G-TN.x.xx.A	115	310	230В 1NAC	0,25	•
LO280	G-AB.x.xx.A	70	310	230В 1NAC	0,25	•
LO400	G-TN.M.xx.A	195	420	230В 1NAC	0,37	•
LO400	G-AB.M.xx.A	115	420	230В 1NAC	0,37	•
LO550	G-TN.x.xx.A	200	560	230В 1NAC	0,62	•
LO550	G-AB.x.xx.A	160	560	230В 1NAC	0,62	•

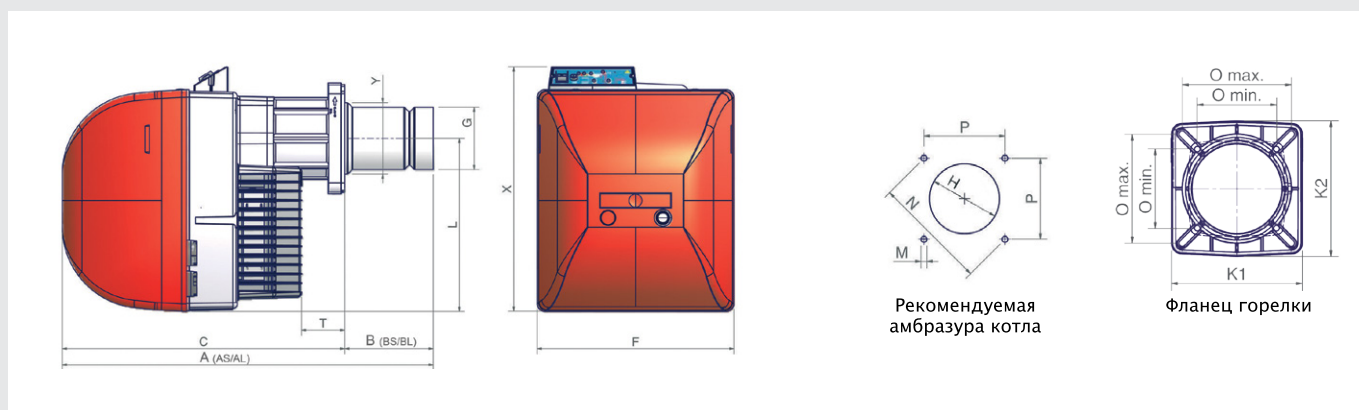

Тип	Размеры упаковки (мм)			
	l	p	h	кг
LO280/350/400	1120	440	580	42
LO550	1200	460	630	55

Тип	Модель	Габаритные размеры (мм)											Амбразура котла (мм)				Фланец горелки (мм)			
		AS	AL	BS	BL	C	F	G	L	T	Y	X	H	M	N	P	K1	K2	O	
																		мин.	макс.	
LO280	G-TN.x.xx.A	733	878	163	308	570	396	108	348	128	108	460	128	M10	219	155	131	179	215	223
LO280	G-AB.x.xx.A	733	878	163	308	570	396	108	348	128	108	492	128	M10	219	155	131	179	215	223
LO400	G-xx.x.xx.A	748	878	178	308	570	396	125	348	89	144	491	164	M10	219	155	131	179	215	223
LO550	G-xx.x.xx.A	843	943	253	353	590	426	155	384	69	155	533	175	M10	247	174	157	192	241	241



газовые

дизельные

газо-дизельные

мазутные/нефтяные

газо-мазутные/нефтяные

тех. особенности

LO280 TN

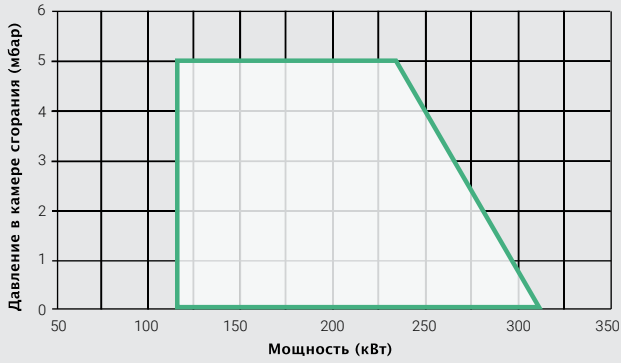

LO280 AB

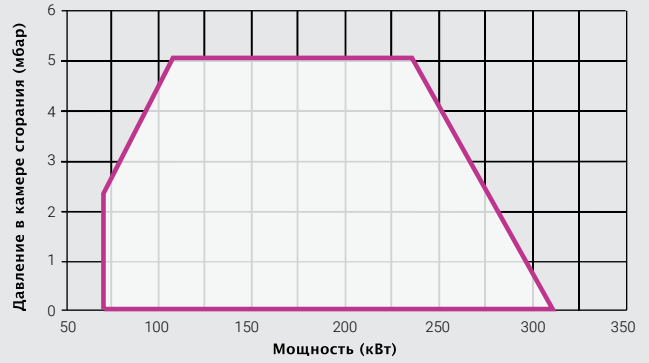

LO400 TN

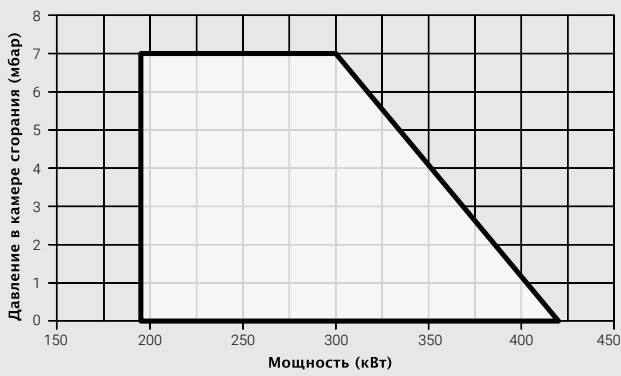

LO400 AB

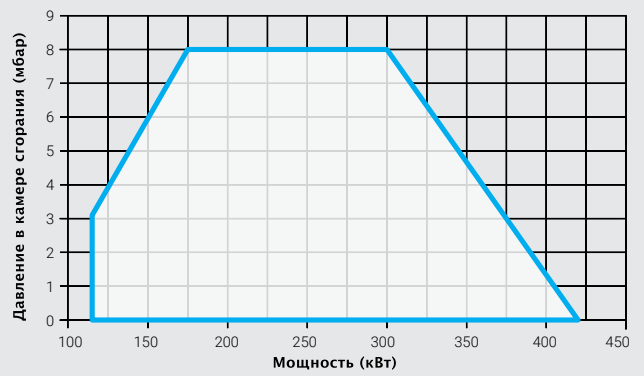

LO550 TN

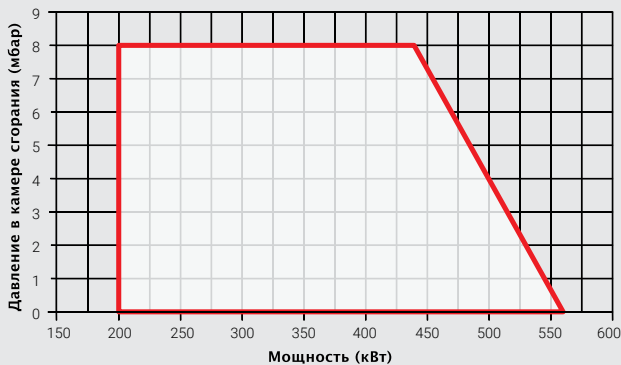

LO550 AB

